



ประกาศองค์การบริหารส่วนตำบลทับใต้

เรื่อง ประกาศผู้ชนะการเสนอราคา จ้างเหมาจัดทำป้ายประชาสัมพันธ์แจ้งเตือนพร้อมติดตั้ง โดยวิธีเฉพาะเจาะจง

ตามที่ องค์การบริหารส่วนตำบลทับใต้ ได้มีโครงการ จ้างเหมาจัดทำป้ายประชาสัมพันธ์แจ้งเตือนพร้อมติดตั้ง โดยวิธีเฉพาะเจาะจง นั้น

ผลการพิจารณาผู้เสนอราคาจ้างเหมาจัดทำป้ายประชาสัมพันธ์แจ้งเตือนพร้อมติดตั้ง ดังมีรายละเอียดคุณลักษณะเฉพาะของพัสดุที่จะซื้อหรือจ้างแนบท้ายนี้ จำนวน ๑ งาน ผู้ได้รับการคัดเลือก ได้แก่ ร้านเพลินทะเลิงค์เจ็ท (ขายส่ง, ให้บริการ, ผู้ผลิต) โดยเสนอราคา เป็นเงินทั้งสิ้น ๑๘๐,๐๐๐.๐๐ บาท (หนึ่งแสนแปดหมื่นบาทถ้วน) รวมภาษีอื่น ค่าขนส่ง ค่าจดทะเบียน และค่าใช้จ่ายอื่นๆ ทั้งปวงไว้ด้วยแล้ว ซึ่งองค์การบริหารส่วนตำบลทับใต้ พิจารณาแล้วเป็นราคาที่เจ้าหน้าที่ได้มีการเจรจาต่อรองราคาแล้ว และเป็นราคาที่ไม่เกินราคากลางในการจัดซื้อจัดจ้าง พร้อมทั้งเป็นประโยชน์ต่อส่วนราชการเป็นสำคัญ จึงประกาศให้เป็นผู้ชนะการเสนอราคาสำหรับการจัดซื้อจัดจ้างดังกล่าวข้างต้นต่อไป

จึงประกาศให้ทราบโดยทั่วกัน

ประกาศ ณ วันที่ ๒๒ ธันวาคม พ.ศ. ๒๕๖๔

(นายธัญเทพ ศิริพงษ์ไพฑูรย์)

ปลัดองค์การบริหารส่วนตำบลทับใต้ ปฏิบัติหน้าที่

นายกองค์การบริหารส่วนตำบลทับใต้

## รายละเอียดคุณลักษณะเฉพาะของพัสดุที่จะซื้อหรือจ้าง

๑. ชื่อโครงการ จ้างเหมาจัดทำป้ายประชาสัมพันธ์แจ้งเตือนพร้อมติดตั้ง

๒. งบประมาณในการดำเนินงาน

กองช่าง องค์การบริหารส่วนตำบลทับใต้ อำเภอหัวหิน จังหวัดประจวบคีรีขันธ์ ขออนุมัติเบิกจ่ายงบประมาณตามข้อบัญญัติงบประมาณรายจ่ายประจำปี ๒๕๖๕ รายจ่ายจำแนกตามหน่วยงาน กองช่าง หมวดค่าตอบแทนใช้สอยและวัสดุ ค่าใช้สอย ประเภท รายจ่ายเพื่อให้ได้มาซึ่งบริการ ตั้งไว้เป็นเงิน ๕๐,๐๐๐.- บาท ประกอบกับได้พิจารณาขออนุมัติโอนงบประมาณเพิ่มอีกเพื่อให้เพียงพอต่อการเบิกจ่าย เป็นการตั้งจ่ายจากเงินรายได้หรือเงินอุดหนุนทั่วไป ปรากฏในแผนงานเคหะและชุมชน งานบริหารทั่วไปเกี่ยวกับเคหะและชุมชน

๓. หลักเกณฑ์การพิจารณา ใช้เกณฑ์ราคา

๔. ความเป็นมา

ด้วยองค์การบริหารส่วนตำบลทับใต้ (ต่อไปนี้จะเรียกว่า “องค์การบริหารส่วนตำบล”) มีความประสงค์จะดำเนินการจ้างเหมาจัดทำป้ายประชาสัมพันธ์แจ้งเตือนพร้อมติดตั้ง เพื่อติดป้ายประชาสัมพันธ์แจ้งเตือน ณ จุดบริเวณที่เกิดอุบัติเหตุบ่อยครั้ง เพื่อเป็นการแจ้งเตือนประชาชนที่สัญจรไป - มา ในถนนบริเวณดังกล่าว ให้เพิ่มความระมัดระวังในการขับขี่ยานพาหนะ อันเป็นมาตรฐานในการป้องกันในการลดการเกิดอุบัติเหตุในชีวิตและทรัพย์สินแก่ประชาชน

๕. วัตถุประสงค์

๕.๑ เพื่อดำเนินการจ้างเหมาจัดทำป้ายประชาสัมพันธ์แจ้งเตือนพร้อมติดตั้ง ตามรูปแบบที่ อบต.ทับใต้หรือแบบมาตรฐานที่กำหนด เพื่อติดตั้งประชาสัมพันธ์แจ้งเตือนในเขตพื้นที่ตำบลทับใต้ ณ จุดที่เกิดอุบัติเหตุบ่อยครั้ง

๕.๒ เพื่อเป็นการประชาสัมพันธ์จุดที่เสี่ยงต่อการเกิดอุบัติเหตุ เพื่อให้ประชาชนที่สัญจรไป-มา ได้เพิ่มความระมัดระวังในการขับขี่ยานพาหนะ

๕.๓ เพื่อใช้เป็นสัญลักษณ์ในแจ้งเตือนประชาสัมพันธ์ให้ประชาชนและคนทั่วไปได้รับทราบ

๖. รายละเอียดคุณลักษณะเฉพาะของพัสดุที่จะซื้อหรือจ้าง

ดำเนินการจ้างเหมาจัดทำป้ายประชาสัมพันธ์แจ้งเตือนพร้อมติดตั้ง โดยมีรายละเอียดเพิ่มเติมดังนี้

๖.๑ ผู้รับจ้างจะต้องดำเนินการจัดหาวัสดุ ซึ่งเป็นของใหม่ ไม่เคยใช้งานมาก่อน ในการจัดทำป้ายพร้อมติดตั้งตามรูปแบบที่ อบต.ทับใต้ กำหนด

๖.๒ ผู้รับจ้างจะต้องดำเนินการจัดทำป้ายประชาสัมพันธ์ ดังนี้

(๑) ป้ายแจ้งเตือนแนวโค้ง จำนวน ๓๘ ป้าย

(๒) ป้ายแจ้งเตือนโค้งอันตราย จำนวน ๒ ป้าย

๖.๓ ผู้รับจ้างจะต้องจัดหาเครื่องจักรกลหรือแรงงานในการปฏิบัติงานในครั้งนี้

๖.๔ สำหรับรูปแบบรายละเอียดป้ายตามข้อ ๖.๒ (๑) และ (๒) ให้เป็นไปตามรายละเอียดคุณลักษณะเฉพาะของพัสดุที่จะซื้อหรือจ้างแนบท้ายนี้

๖.๕ ผู้รับจ้างจะต้องจัดหาวัสดุที่ใช้ในการรับจ้างที่ผลิตหรือเป็นชิ้นส่วนที่นำมาประกอบในประเทศ

๖.๖ ตามข้อ ๖.๕ กรณีไม่มีผลิตภายในประเทศ และเพื่อให้ได้มาซึ่งวัสดุหรือพัสดุเพื่อใช้ในการรับจ้าง อบต.ทับใต้ สงวนสิทธิ์ที่จะให้ผู้รับจ้างนำวัสดุที่ผลิตจากต่างประเทศเพื่อใช้ในการรับจ้างในครั้งนี้ได้ แต่ทั้งนี้จะต้องเป็นไปตามเงื่อนไขในหนังสือตามหนังสือ คณะกรรมการวินิจฉัยปัญหาการจัดซื้อจัดจ้างและการบริหารพัสดุภาครัฐ ด่วนที่สุด ที่ กค (กวจ) ๐๔๐๕.๒/ว ๘๔๕ ลงวันที่ ๓๑ สิงหาคม ๒๕๖๔

คณะกรรมการกำหนดคุณลักษณะเฉพาะฯ

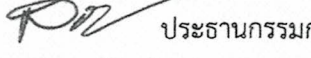
(ลงชื่อ)  ประธานกรรมการ  
(นายสรวิศ เห็นแก้ว)

(ลงชื่อ)  กรรมการ  
(นายพิทักษ์ ยอดรัก)

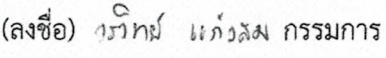
(ลงชื่อ)  กรรมการ  
(นายวรวิทย์ แก้วสม)

๖.๗ ปฏิบัติงานอื่นๆ ตามที่ผู้ว่าจ้างร้องขอในการปฏิบัติงานนี้ หากมีความจำเป็นนอกเหนือจากข้อตกลงนี้

๗. ระยะเวลาดำเนินการ ตามเงื่อนไขในใบสั่งซื้อหรือใบสั่งจ้าง

๘. กำหนดเวลาที่ต้องการใช้พัสดุนั้น หรือให้งานนั้นแล้วเสร็จ ภายใน ๒๐ วัน หรือนับถัดจากวันลงนามในใบสั่งซื้อหรือใบสั่งจ้างหรือวันลงนามในสัญญาซื้อหรือสัญญาจ้าง

๑๐. สถานที่ส่งมอบงาน

ณ ที่ทำการองค์การบริหารส่วนตำบลทับใต้ อำเภอหัวหิน จังหวัดประจวบคีรีขันธ์ หรือสถานที่ดำเนินงาน

๑๑. เงื่อนไขการจ่ายเงิน

องค์การบริหารส่วนตำบลทับใต้ อำเภอหัวหิน จังหวัดประจวบคีรีขันธ์ จะจ่ายเงินเป็นงวดเดียว เมื่อผู้รับจ้างได้ส่งมอบพัสดุครบถ้วน และคณะกรรมการตรวจรับพัสดุหรือผู้ตรวจรับพัสดุ ได้ทำการตรวจรับพัสดุเรียบร้อยแล้ว

คณะกรรมการกำหนดคุณลักษณะเฉพาะฯ

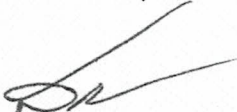
(ลงชื่อ)  ประธานกรรมการ  
(นายสรวิศ เห็นแก้ว)

(ลงชื่อ)  กรรมการ  
(นายพิทักษ์ ยอดรัก)

(ลงชื่อ)  กรรมการ  
(นายวรวิทย์ แก้วสม)

# รายละเอียดคุณลักษณะเฉพาะของวัสดุที่จะซื้อหรือจ้าง

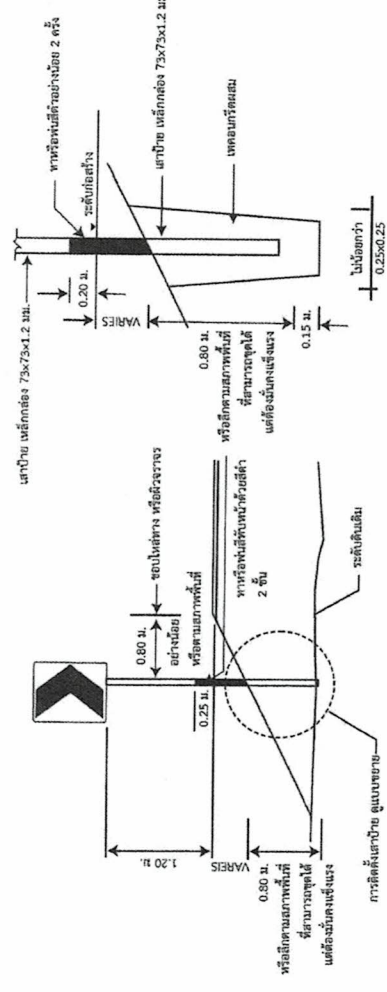
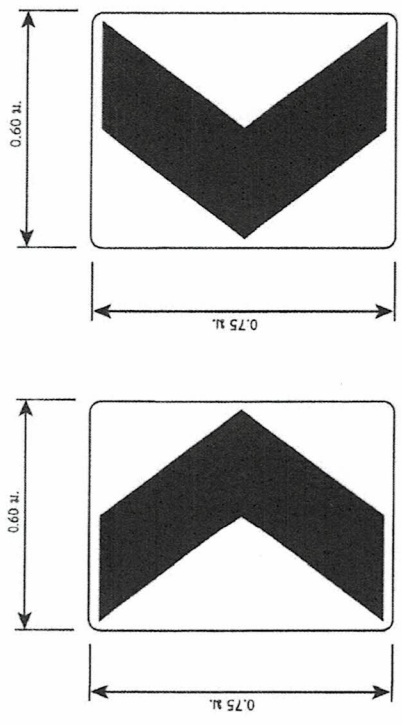

แบบป้ายใช้แผ่นเหล็กชุบสังกะสี ขนาด 1.2 มม. ด้านหลังเป็นป้ายหรือหินสีน้ำตาลเทา 2 ชั้น

## ป้ายเตือนแนวทาง

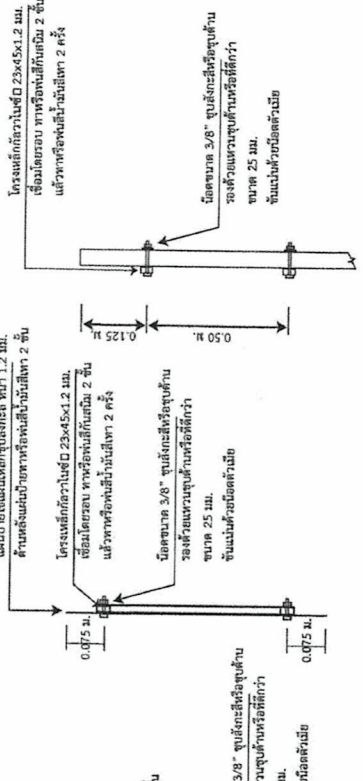
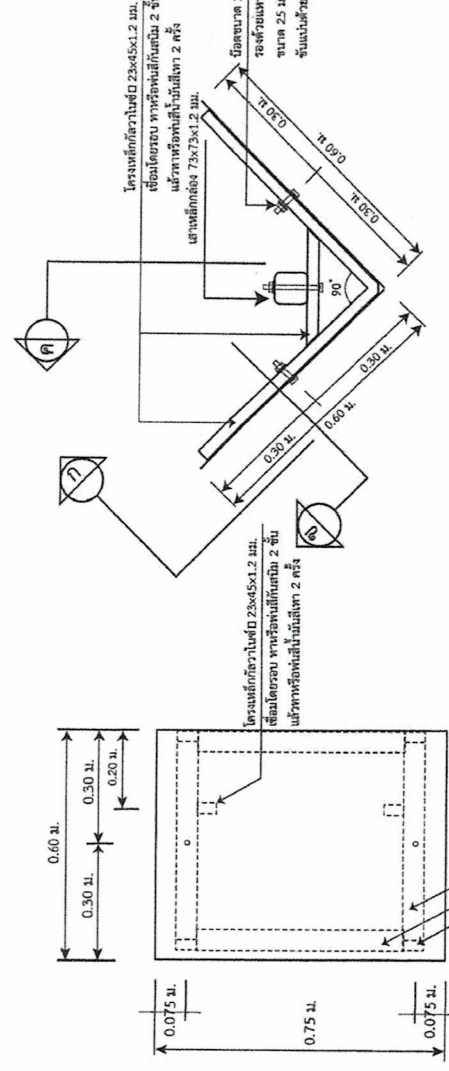

รูปตัด ๗  
การติดตั้งป้าย

รูปตัด ๘  
การติดตั้งป้าย

## รายการประกอบแบบ

1. วัสดุต่างๆ มีระบุเป็นเมตร นอกจากระบุไว้เป็นตารางเมตร
2. ป้ายเตือนแนวทาง ทำด้วยแผ่นเหล็กชุบสังกะสี ความหนาไม่น้อยกว่า 1.2 มม. ล้อมอยู่ข้างในมีผ้า พื้นป้ายตัดด้วยแผ่นเหล็กชุบสังกะสีสีน้ำตาลเทา 1 ชั้น ปริมาณการประกอบแบบ ระดับ 1 ตาม มอก.606 ด้านหลังป้ายขยายสีเทา
3. ในส่วนที่เป็นเหล็กทาสีหรือหินสีน้ำตาลเทา 2 ชั้น แล้วหรือหินสีน้ำตาลเทา 2 ชั้น ส่วนที่เป็นเหล็กชุบสังกะสี ใช้สำหรับติดตั้งบนพื้น 2 ชั้น
4. ค่าใช้จ่ายรวมทั้งป้าย ยาน.พื้นที่ 032-828041

## หมายเหตุ

แบบป้ายเตือนแนวทางใช้รวมแบบเลขที่ ทด-3-115 และมีสี 57 ของกรมทางหลวงชนบท (แบบมาตรฐานงานทางสายจราจรที่กรมการจราจรส่วนท้องถิ่น)

.....ผู้อำนวยการ  
.....กรรมการ  
.....กรรมการ  
.....กรรมการ

# รายละเอียดคุณลักษณะเฉพาะของพัสดุที่จะซื้อหรือจ้าง

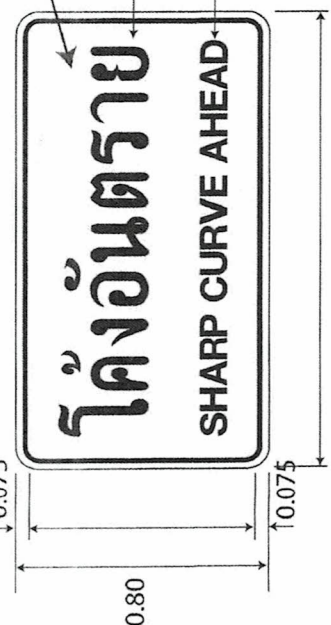

## รายละเอียดด้านหน้าป้าย

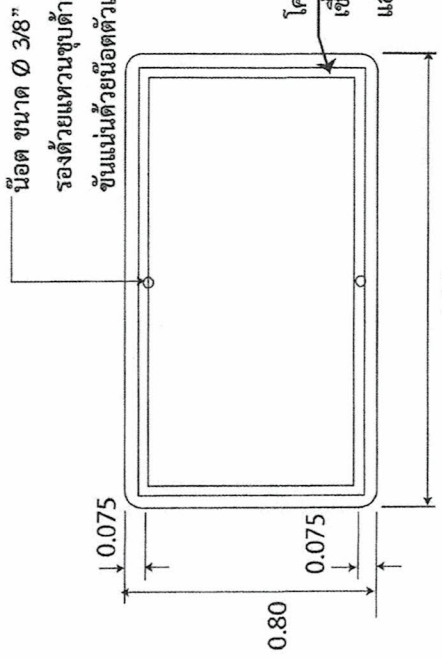

## รายละเอียดด้านหลังป้าย

### รายการประกอบแบบ

1. มิติต่างๆ มีหน่วยเป็นเมตร นอกจากรระบุไว้เป็นอย่างอื่น
2. ป้ายเตือนแนวทาง ทำด้วยแผ่นเหล็กชุบสังกะสี ความหนาไม่น้อยกว่า 1.2 มม. สันนูนลักษณะสี่ด้าน พื้นป้ายติดด้วยแผ่นสะท้อนแสงสีเหลืองชนิดที่ 1 สัมประสิทธิ์การสะท้อนแสง ระดับ 1 ตาม มอก.606 ด้านหลังป้ายทาสีเทา
3. ในส่วนที่เป็นเหล็กทาสีกันสนิม 2 ชั้นแล้วทาสีน้ำมัน 2 ชั้น ส่วนที่เป็นเหล็กชุบสังกะสี ให้ทาสีน้ำมัน 2 ชั้น
4. ขนาดป้ายและสัญลักษณ์ เป็นการปรับปรุงจากแบบมาตรฐานทางสำหรับองค์กรปกครองส่วนท้องถิ่น แบบป้ายเดี่ยว แบบมาตรฐานแบบเลขที่ ทด.-3-108 แผ่นที่ 47

แผ่นป้ายใช้แผ่นเหล็กชุบสังกะสี หนา 1.2 มม.  
 ด้านหลังแผ่นป้ายทาสีน้ำมันสีเทา 2 ชั้น  
 ตัวอักษร สูง 0.20 ม.  
 ตัวอักษร สูง 0.11 ม.

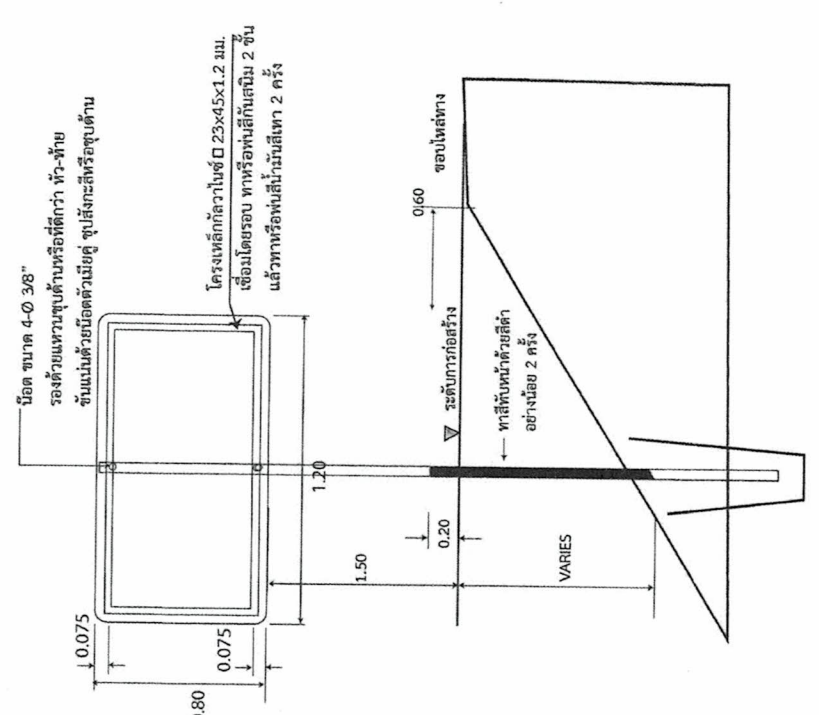
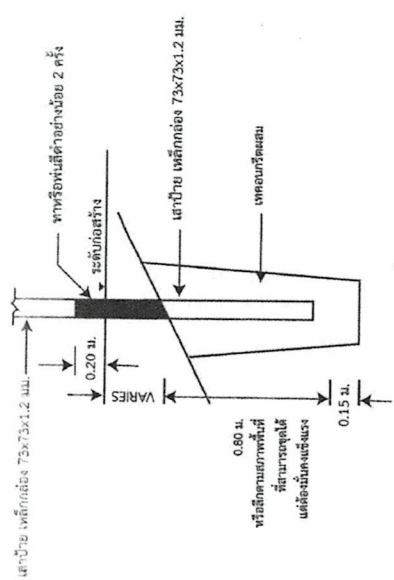

(ลงชื่อ)..... กรรมการ

(ลงชื่อ)..... กรรมการ

(ลงชื่อ)..... กรรมการ

(ลงชื่อ)..... กรรมการ